



### Caratteristiche / vantaggi

- Trasduttore di pressione differenziale di minimo ingombro – ideale per il montaggio in armadio elettrico
- Disponibile in opzione con ingresso analogico per la temperatura e sensore di pressione statica integrato per portata compensata in pressione e in temperatura
- In opzione con relè
- Senza deriva termica dello zero grazie alla regolazione automatica dello zero
- Elevata protezione ai sovraccarichi grazie alla valvola integrata
- Portata volumetrica configurabile tramite fattore k,  $dP_{max}/V_{max}$  o 20 valori singoli
- Con interfaccia USB: tramite software si possono parametrizzare campo di misura, forma delle curve, ecc.
- Può essere fornito già completamente integrato nell'armadio elettrico (su richiesta)



### Facile montaggio

Il trasduttore P34 è concepito appositamente per il montaggio salvaspazio in armadi elettrici.

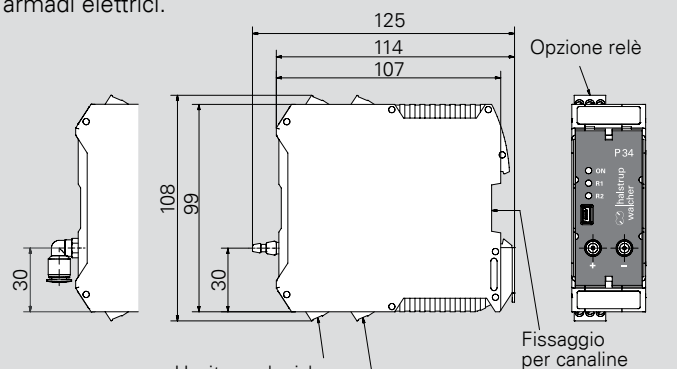

Alimentazione 24 VAC/DC + opzione ingresso temperatura per portata compensata in pressione e in temperatura

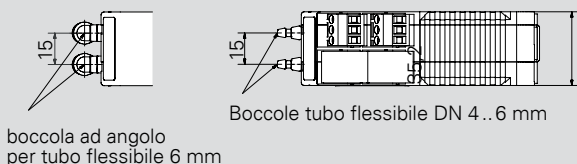

### Dati di misura pressione differenziale

Campi di misura (anche campi di misura ±) altri a richiesta	10/50/100/250/500 Pa 1/2,5/5/10/20/50/100 kPa liberamente configurabile dal 10..100% all'interno del campo di misura
Incertezza di misura	±0,2% o ±0,5% del campo configurato + 0,3 Pa (40..100% FS)
Coefficiente di temperatura span	0,03% FS/K (10..50 °C)
Coefficiente di temperatura punto zero	±0% (correzione ciclica dello zero)
Capacità di sovraccarico/pressione di sistema max.	400 kPa per campi di misura ≥ 2,5 kPa 200 volte FS per campi di misura < 2,5 kPa
Medio	aria, tutti i gas non aggressivi
Tempo di risposta sensore	25 ms
Costante di tempo	25 ms..60 s (regolabile)
Temperatura di lavoro	10..50 °C
Temperatura di magazzino	-10..70 °C
Potenza assorbita	6 VA circa
Peso	450 g circa
Attacchi	Morsetti a vite (capacità di collegamento 0,25..2,5 mm <sup>2</sup> )
Interfaccia USB	USB 2.0 Full-Speed Slave (Mini USB)
Attacchi di pressione	per tubo flessibile DN 4..6 mm
Grado di protezione	IP20
Prove	CE

### Dati di misura per portata compensata in pressione e temperatura (in opzione)

Campo di misura pressione assoluta	200 kPa
Precisione pressione assoluta	±2,0% FS
Ingresso temperatura	4..20 mA, R <sub>i</sub> = 130 Ω campo di temperatura liberamente configurabile

### Alimentazione

24 VAC/DC ± 10%

Uscita (rad./lin.)	A	Campo di misura	B
0..10 V (R <sub>L</sub> ≥ 2 kΩ)	1	Campo di misura p. es. 0..10 Pa, -10..50 mbar, ±100 mmHg (ecc.)	
0..20 mA (R <sub>L</sub> ≤ 500 Ω)	0		
4..20 mA (R <sub>L</sub> ≤ 500 Ω)	4		

Incertezza di misura	C	Contatti di allarme	D
± 0,2 % <sup>2)</sup>	2	senza	0
± 0,5 % <sup>2)</sup>	5	2 relè (con contatto in scambio) max. 230 VAC, 6 A	2

<sup>2)</sup> del campo configurato (40..100% FS) (almeno 0,3 Pa)







Applicazione	E	Attacchi tubi flessibili	F
standard	A	Boccola standard per tubo flessibile DN 4..6 mm, Raccordo a innesto	0
per portata compensata in pressione e temperatura	B		boccola ad angolo per tubo flessibile 6 mm

Codice di ordinazione	A	B	C	D	E	F
P34	-	-	-	-	-	-

Preimpostabili su richiesta: costante di tempo, parametri relè, uscita analogica (ad estrazione di radice / lineare), disattivazione della correzione ciclica dello zero

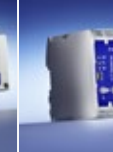
# MISURA DELLA PRESSIONE DIFFERENZIALE

La misura della pressione differenziale viene utilizzata in svariati settori. Si trovano diverse applicazioni nel campo della climatizzazione e delle camere bianche, ma anche nella tecnologia di processo e nel settore della ventilazione. Qui di seguito sono elencate, a titolo di esempio, alcune delle possibili applicazioni. Ulteriori informazioni sui sensori di pressione si possono trovare alla pag. 6. halstrup-walcher offre una vasta gamma di prodotti per la misura della pressione differenziale per impiego fisso:

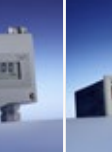
	PUC24	PUC28(K)	P26	P34	P29	PU/PI/PIZ	PS27	REG21
<b>Dettagli a</b>	pag. 18	pag. 19	pag. 20	pag. 21	pag. 22	pag. 23	pag. 24	pag. 25
								
<b>Applicazione</b>	Controllo di processo nelle camere bianche (Pa, °C, % rF) con frontale in acciaio inox	Pannello di controllo di processo (in opzione: con attacco di calibrazione) (Pa, °C, % rF), alluminio anodizzato	Trasduttore ad alta precisione, liberamente configurabile	Trasduttore di minimo ingombro – ideale per l'armadio elettrico	Come P26 per gas naturale	Per applicazioni standard. PIZ: in tecnica a due fili	Sensore di base per applicazioni standard	Misura e regolazione della pressione
<b>Montaggio dell'alloggiamento</b>	montaggio nella parete (pannello)		montaggio a parete/su canaline					a innesto
<b>Campo di misura max.</b>	± 250 Pa		± 100 kPa					
<b>Campo di misura min.</b>	± 100 Pa		± 10 Pa		± 250 Pa		± 50 Pa	
<b>Incertezza di misura</b>	± 0,5 % FS (standard)		± 0,2 % <sup>1) 2)</sup> (in opzione) ± 0,5 % <sup>1) 2)</sup> (standard)		± 0,2 % FS (in opzione) ± 0,5 % FS (standard)		± 0,2 % FS <sup>3)</sup> ± 0,5 % FS <sup>1)</sup> ± 1 % FS	
<b>Estrazione radice quadrata (portata vol.)</b>	-	-	✓	✓ <sup>5)</sup>	✓	-	-	-
<b>Display</b>	✓	✓	in opzione	-	in opzione	in opzione	in opzione	✓

<sup>1)</sup> ma almeno 0,3 Pa <sup>2)</sup> del campo configurato (40.. 100 % FS) <sup>3)</sup> solo per campi di misura ≥ 250 Pa <sup>4)</sup> del valore impostato  
<sup>5)</sup> in opzione con sensore di pressione statica e ingresso analogico per la temperatura ai fini della compensazione

## ACCESSORI

**Certificati** (vedi a pag. 41)

Certificato di calibrazione DAkkS, tedesco	9601.0003
Certificato di calibrazione DAkkS, inglese	9601.0004
Certificato di calibrazione di fabbrica (ISO)	9601.0002

**Accessori per il collegamento**

Tubo flessibile in silicone, rosso (DI 5 mm, DE 9 mm si prega di indicare la lunghezza)	9601.0160
Tubo flessibile in silicone, blu (DI 5 mm, DE 9 mm si prega di indicare la lunghezza)	9601.0161
Tubo flessibile in Norprene (si prega di indicare la lunghezza)	9061.0132
Raccordo a Y per tubo flessibile	9601.0171

**Attacchi di pressione**

Possiamo fornire numerosi attacchi di pressione adatti a specifiche esigenze, p. es. raccordi ad anello tagliante o bocche per tubo flessibile.

